

# Informace z první ruky aneb malé ohlédnutí za rokem 2019

Rok 2019 – první rok nového volebního období můžeme považovat za jeden z neúspěšnějších. Díky připravené projektové dokumentaci se podařilo realizovat investiční akce a velké opravy za 52 milionů Kč.

- Bylo dokončeno:
- oprava ulice Dlouhá za 7,5 milionů,
  - oprava ulice Tovární a 1. Máje za 6,4 milionů
  - realizace 1. Etapy „Dopravního terminálu“ – pěší zóny za 14,5 milionů,
  - investiční akce – chodník ul. Rýmařovská za 8,5 milionů (z toho dotace téměř 7 milionů),
  - oprava tří prodejen na pěší zóně za 5,6 milionů,
  - oprava schodiště mezi pěší zónou a ulicí Sokolovskou za 0,5 milionu.

2. Etapa „Regenerace ulice Jesenická“ za 9 milionů  
K realizaci pro příští rok jsou připraveny tyto akce:

- 2. Etapa „Dopravního terminálu“ – autobusové nádraží
- 3. Etapa „Regenerace ulice Jesenická“
- oprava komunikace na ulici Komenského
- oprava zdravotního střediska
- vybudování chodníku na ulici Chalupnická.

I když prosazovat některé investiční akce nebylo zrovna jednoduché, vždy při hlasování v zastupitelstvu zvítězil zdravý rozum

a za to bych chtěl našim zastupitelům poděkovat. Poděkovat bych chtěl také zaměstnancům městského úřadu, bez jejichž součinnosti by nebylo možné zrealizovat další část koncepce „Břidličná mění svou tvář“. Velkým problémem současné doby je nedostatek kvalitních stavebních firem. To se negativně projevuje na vysoutěžených cenách, termínech realizace a mnohdy i na kvalitě prováděných pracích.

Vážení spoluobčané, vzhledem k tomu, že toto vydání Infy je poslední v letošním roce, dovoluji Vám popřát spokojené prožití svátků vánočních a do Nového roku 2020 hodně štěstí, zdraví a osobní pohody.

*Kladníček Miroslav starosta*

## Vyhrazené trvalé parkovací místo – pravidla

Rada města stanovila omezení počtu vyhrazených trvalých parkovacích míst na parkovištích ve městě na 20 % z celkového počtu parkovacích míst dané lokality.

Z důvodu omezeného množství parkovacích míst ve městě a z toho vyplývajícího omezeného počtu možných vyhrazených parkovacích míst se povolení vymezuje pouze na jedno parkovací místo pro jednu domácnost. Na každém parkovišti ve městě je dle normy zřízený předepsaný počet míst pro tělesně postižené osoby, z tohoto důvodu se požadavky občana s průkazem ZTP budou přijímat pouze při vysokém stupni nepohyblivosti přepravované osoby, a to jen v případě nemožnosti využívat parkovací místa vyznačená pro tělesně postižené osoby v dané lokalitě.

### Jak si podat žádost na zřízení vyhrazeného parkovacího místa?

Podání žádosti na podatelnu MěÚ Břidličná osobně nebo emailem: podatelna@mu-bridlicna.cz s označením „Žádost o vyhrazené parkovací místo“.

Žádost by měla obsahovat:

Jméno žadatele, adresu trvalého bydliště, ulici a číslo popisné domu nejbližší místa, kde je požadavek na zřízení parkovacího místa. Dobu, na jakou chce žadatel vyhrazené trvalé parkovací místo zřídit. Číslo mobilního telefonu

a RZ svého vozidla.

### Kdy si podat žádost?

od 1. 2. 2020, od začátku měsíce února do konce měsíce září. Důvodem časového omezení termínu podání žádosti jsou zimní měsíce, kdy nelze dopravní značení umístit.

Každý žadatel obdrží rozhodnutí o přidělení vyhrazeného parkovacího místa nejpozději do 14 dnů od podání žádosti.

### Kolik bude hradit žadatel?

V případě vyhovění žádosti bude zakoupeno odpovídající dopravní značení a zajištěno jeho usazení na dané parkoviště.

Náhrady na pořízení dopravního značení hradí v plné výši žadatel.

### Dopravní značení:

IP 12 a dodatková tabulka text DZ 13 ( RZ )

Dle platné obecně závazné vyhlášky města – o místních poplatcích se platí za vyhrazené trvalé parkovací místo:

- (1) Město stanovuje poplatek paušální částkou takto:
  - a) k vyhrazení trvalého parkovacího místa pro osobní automobil 600 Kč/měsíc
  - b) k vyhrazení trvalého parkovacího místa pro osobní automobil 4 000 Kč/rok

Poplatek se započítá od termínu usazení dopravního značení na parkoviště.



## Vážení spoluobčané,

chtěla bych vyslovit velké poděkování skupince našich spoluobčanů, kteří se nám všem starali o údržbu našeho města, tak abychom si mohli v klidu a v pěkném prostředí posedět a povykládat si mezi sebou. To poděkování patří také Vám, kteří takto upravených míst ve městě využíváte k posezení a odpočinku. Potvrzujete nám tím, že není zbytečné taková místečka vytvářet a udržovat. Na závěr tohoto roku bych Vám chtěla popřát, krásné a pohodové svátky vánoční a do Nového roku 2020 hodně štěstí, zdraví a rodinné pohody.

*Jana Kladníčková  
místostarostka*

## Novela zákona o místních poplatcích

### • Připomínáme občanům poplatkovou povinnost

Místní poplatek za provoz systému shromažďování, sběru, přepravy, třídění, využívání a odstraňování komunálních odpadů (dále jen „poplatek za komunální odpad“) za rok 2019 byl splatný do 31. 8. 2019.

Vznikne-li nedoplatek na poplatku nezletilému poplatníkovi, přechází poplatková povinnost na jeho zákonného zástupce (dle § 12 zákona č. 565/1990 Sb., o místních poplatcích).

Městský úřad je jako správce daně povinen neuhrazené poplatky poplatníkům vymě-

řit a následně vymáhat.

### • Navýšení poplatku za komunální odpad

Dne 12. 6. 2019 bylo Zastupitelstvem města Břidličná schváleno navýšení místního poplatku za komunální odpad.

Od 1. 1. 2020 bude sazba poplatku nově stanovena na **600 Kč za osobu a kalendářní rok**.

### • Novela zákona o místních poplatcích

Poslaneckou sněmovnou byla schválena novela zákona o místních poplatcích s účinností od 1. 1. 2020. Z tohoto

důvodu budou vydány **nové obecně závazné vyhlášky města Břidličná**, které budou zveřejněny na úřední desce a webových stránkách města:

<http://www.mu-bridlicna.cz/uredni-deska/kategorie/OZV>.

Novela nahrazuje nynější poplatky z ubytovací kapacity **poplatkem z pobytu**, jemuž bude podléhat každý krátkodobý úplatný pobyt trvající nejvýše 60 dnů bez ohledu na místo a účel pobytu. Rozšíří se tak okruh ubytovacích zařízení, kterých se má výběr místního poplatku týkat o další prostory jako jsou například byty, chaty, chalupy a ateliéry.

Novela také zavádí přesnější vymezení osvobozených osob a úlev u **poplatku ze psů**. Nárok na sníženou sazbu se již nebude vztahovat na poživitele důchodu, ale na poplatníky **starší 65 let**. Osvobození od poplatku se rozšířilo o **držitele průkazu ZTP**. V nové obecně závazné vyhlášce města Břidličná o místním poplatku ze psů pro rok 2020 dojde k **úpravě snížených sazeb (např. pro zahrádkářské osady a místní část Albrechtice) a k navýšení poplatku**.

Vladimíra Poláčková, DiS.  
referent finančního odboru

## Úhrada místních poplatků v roce 2020

Upozorňujeme občany na povinnost úhrady místních poplatků dle data splatnosti.

### Místní poplatky za:

- komunální odpad – sazba 600 Kč/osobu/rok, splatnost prvního pololetí 31. 3. 2020
- psy – splatnost 31. 3. 2020
- nájmy pozemků a zahrádek – splatnost 31. 3. 2020.

### Úhradu je možno provést:

- přes SIPO
- převodem z účtu
- v pokladně MěÚ v přízemí, v úřední dny – pondělí a středa.

Pokladna bude v novém roce otevřena od středy 15. 1. 2020.

Vladimíra Poláčková, DiS.  
referent finančního odboru

## Vítání občánků

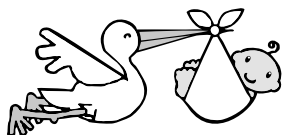

30. 11. 2019 přivítáme do řad města 7 nových občánků. Žádáme tímto rodiče, aby se po narození dítěte dostavili na matriku Městského úřadu v Břidličné a podepsali zde souhlas se zpracováním osobních údajů.

Za SPOZ: Lenka Řepková

## Sbor pro občanské záležitosti

Ve čtvrtek 12. 12. 2019 se bude konat další akce určená pro občany města, kteří v měsíci říjnu, listopadu a prosinci slaví svá životní jubilea. Pro všechny pozvané je připraveno malé občerstvení a hudba k poslechu i tanci.

### Blahopřejeme

občanům, kteří od vydání minulého čísla oslavili 70 let a víc

František Kobylka	89 let
Karel Šolc	87 let
Josef Štěbra	86 let
Margita Kupková	86 let
Marie Slížková	75 let
Luděk Häusler	70 let
Marta Kovaříková	70 let
Anežka Manová	70 let
Jiří Simko	70 let
Ladislav Stárek	70 let

Rádi bychom informovali občany, že zveřejníme pouze osoby, které nám vrátí vyplněný a podepsaný souhlas se zpracováním osobních údajů, který každý z nich obdržel.

Za SPOZ: Lenka Řepková

## Město Břidličná Městský úřad Břidličná

### Oznámení

o provozu Městského úřadu Břidličná  
ve dnech Vánočních svátků:

Pondělí	23. 12. 2019 – zavřeno
Pátek	27. 12. 2019 – zavřeno
Pondělí	30. 12. 2019 – otevřeno 8.00 hod. – 12.00 hod.
Úterý	31. 12. 2019 – otevřeno 8.00 hod. – 12.00 hod.

Ing. Jana Paštěková v.r.  
tajemnice městského úřadu

## Rozloučili jsme se

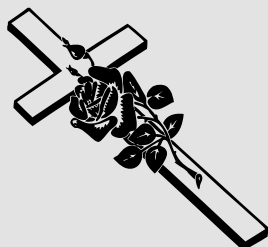

Josef Zatloukal  
Marián Gergišák  
Anna Volánková  
Karel Srovnal  
Petr Válka  
Libuše Nguyenová  
Jan Borna  
Rudolf Běhal

## Nová implementační aktivita MAP II Rýmařovsko

„Řečová výchova“

Vážení rodičové, vážení zástupci mateřských a základních škol. S radostí Vám sdělujeme, že projekt Místní akční skupiny Rýmařovsko, o.p.s., postupuje ve svých aktivitách o další stupeň výše.

Od měsíce října začne fungovat na území Rýmařovska služba „Řečové výchovy“. Všichni jsme si vědomi, že naše děti potřebují logopedickou péči čím dál častěji a počet logopedů a jejich vytíženost je stále na

stejně úrovni.

Díky aktivnímu přístupu členky pracovní skupiny projektu MAP II a finančním možnostem projektu přišel krásný nápad k podpoře logopedické péče na našem území.

**Nebude se jednat o nahrazování klinické péče, ta zůstane zachována tak, jak jste zvyklí. Služba, která bude kryta projektem MAP II, bude probíhat formou logopedické péče školního typu.**

Služba je přednostně určena dětem, které navštěvují první ročník základní školy a dětem v předškolním věku. Bude se

jednat o bezplatnou poradenskou činnost, která bude vázána na sounáležitost rodiny dítěte a lektora řečové výchovy.

Na základě vstupního vyšetření dítěte budou nastaveny pravidelné schůzky zaměřené na docvičování řečových nedostatků. Děti s těžšími vadami řeči budou doporučeni ke klinickému logopedovi. Službu budou zajišťovat paralelně dvě lektorky s příslušným kvalifikovaným vzděláním. Schůzka s lektorem bude vždy probíhat při účasti zákonného zástupce.

Budete-li mít o službu zájem,

neváhejte kontaktovat některou z našich lektorek, která Vám poskytne podrobné informace.

Návštěvu je třeba předem telefonicky domluvit.

**Mgr. Marcela Štěpaníková**  
777 699 805 – čtvrtek 14:30 – 16:30 v městské knihovně Břidličná, Školní 178, Břidličná, 79351

**Mgr. Žaneta Šlézarová**  
728 661 839 – pondělí 14:30 – 16:30 v budově Základní školy na Školním náměstí 1 v Rýmařově

*Ivana Lukešová,*  
manažer projektu MAP II

## V říjnu tohoto roku byla dokončena výstavba chodníku na ulici Rýmařovská

Termín výstavby  
od 21. 5. 2019 – do 22. 10. 2019

Předmětem této stavby byla výstavba chodníku v délce 515 m, pro fyzické oddělení od dopravního prostoru silnice II/370. Nový chodník plní funkci pěší komunikace a hlavně zabezpečuje zvýšenou bezpečnost pěších pohybujících se podél silnice II/370. Na začátku akce byla provedena celková úprava povrchu, odbagrování přebytečné zeminy, navážky, vybourání betonu a asfaltu s následným odvozem materiálu na skládku tomu určenou. Na rozhraní komunikace a chodníku byly uloženy betonové silniční obrubníky a na základě požadavku správce komunikace zřízena silniční dvouřádková přídlažba ze žulových kostek. V rámci této stavby byly odvodněny prostory chodníku a komunikace, vybudovány obrubníkové vpusti, uliční vpusti, kontrolní šachty, oprava

horská vpust' atd. Byla provedena výstavba dešťové kanalizace a rekonstrukce 3 ks stávajících propustků pod silnicí II/370, které byly v havarijním stavu. V průběhu stavby se prováděly rázové a zátěžové zkoušky. Pro zpevnění a zabezpečení svahů na určitých místech podél chodníku se použily palisády, které slouží jako opěrné zdi a zároveň dotváří estetický ráz okolí. V chodníku jsou vybudovány varovné a signální pásy pro občany s tělesným postižením. Na závěr byly provedeny dokončovací práce a terénní úpravy. V tomto článku je obsažen jen zlomek provedených prací. Tato akce byla náročná a v některých případech i velmi složitá. Stavba byla dokončena v termínu.

*Roman Kapusniak*  
referent městského úřadu



**211 přijede za vámi**  
**Městský úřad Břidličná**  
Nábřeží 452, Břidličná

**každé první úterý v měsíci**  
vždy 09:00 – 12:00 hodin

Služby mobilního pracoviště:

- vyřízení registrace u ZP MV ČR
- přijetí oznámení změny osobních údajů, adresy bydliště
- zajištění přístupových údajů do elektronické komunikace
- přijetí žádosti o příspěvek z fondu prevence
- informace o smluvních zdravotnických zařízeních
- přijetí návrhu na lůžkovou - rehabilitační péči

Přihlásit se k naší pojišťovně můžete do 31. března 2020  
www.211.cz | infolinka: 844 211 211

**Břidličná zavádí Mobilní Rozhlas**

Vážení občane,  
zavádíme u nás moderní službu – **Mobilní Rozhlas**, díky které budete vždy včas informováni.

Zaregistrujte se a následně budete **ZDARMA** dostávat **zprávy o aktualitách** jako jsou upozornění na vypady vody, elektřiny, čišťní ulic, pozvánky na kulturní i sportovní události a mnoha dalšího **pohodlně do Vašeho telefonu či e-mailu**

**Jak se mohu ZDARMA zaregistrovat?**

**Přes registrační formulář na adrese:**  
[mu-bridlicna.mobilnirazhlas.cz](http://mu-bridlicna.mobilnirazhlas.cz)

**Nebo tímto registračním letáčkem, který stačí vyplnit a doručit na úřad.**

## Ekologická škola Moravskoslezského kraje

Ve středu 23. 10. 2019 Rada kraje pro oblast životního prostředí a zemědělství slavnostně předala ocenění soutěže Ekologická škola nejúspěšnějším školám z celého kraje. Do 13. ročníku soutěže Ekologická škola, kterou vyhláší Moravskoslezský kraj, se za školní rok 2018/2019 přihlásilo celkem 52 škol. Z toho bylo 9 mateřských, 28 základních a 15 středních škol. Soutěž je rozdělena do tří kategorií, tedy MŠ, ZŠ a SŠ.

Středa 23. 10. 2019 se stala pro devět škol z Moravskoslezského kraje velmi významným datem. V sále Krajského úřadu v Ostravě se totiž v tento den, slavnostně předalo ocenění právě těm nejúspěšnějším školám z celého kraje. Do 13. ročníku soutěže Ekologická škola, kterou vyhláší Moravskoslezský kraj, se za školní rok 2018/2019 přihlásilo celkem 52 škol. Z toho bylo 9 mateřských, 28 základních a 15 středních škol. Soutěž je rozdělena do tří kategorií, tedy MŠ, ZŠ a SŠ. Ve všech se hodnotí mimořádné aktivity v oblasti environmentálního vzdělávání výchovy a osvěty, a také ekologické aktivity, které přispívají ke vzdělávání pro udržitelný rozvoj. Rada kraje ocení vždy jednu vítěznou školu v každé kategorii, která získá certifikát Ekologická škola a dárkové poukazy v hodnotě 35 tisíc korun. Dalšíh pět neaktivnějších škol, tentokrát ovšem již ze všech

kategorií společně, obdrží referenční listinu a dárkové poukazy v hodnotě 10 tisíc korun. Letos, již podruhé, Rada kraje vyhlásila i titul Skokan roku. Je určen pro organizaci, která se nejvíce posunula v oblasti EVVO. Takto oceněná škola obdrží rovněž poukaz na nákup pomůcek v hodnotě 5 tisíc korun.

**Základní škola Břidličná opět zazářila!** Ocenění, tentokrát to nejvyšší, tedy titul Ekologická škola Moravskoslezského kraje, převzal náš pan starosta Miroslav Kladníček z rukou náměstkyně hejtmana kraje pro oblast životního prostředí a zemědělství, Jarmily Uvírové. Proč právě naše škola?

„Základní škola Břidličná se aktivně zúčastňuje projektů a akcí v oblasti životního prostředí, sama některé také pořádá. Letos přišla s novinkou, zorganizovala Letní školu. Tohoto pětidenního soustředění se zúčastnilo 24 přírodovědně nadaných žáků z Moravsko-



slezského kraje, kteří se díky setkáním s odborníky z praxe intenzivně věnovali nejrůznějším tématům z oblasti životního prostředí,“ řekla náměstkyně hejtmana kraje Jarmila Uvírová a dodala, že vítězná základní škola přírodě také přímo pomáhá. Děti čistily řeku a les, nebo vyráběly budky pro ptáky, plchy, čmeláky a netopýry. Na vyhodnocení má samozřejmě velký podíl

i celá řada akcí prospívajících nejen lidem, ale i přírodě. Svě místo zde mají i vynikající výsledky našich mladých přírodovědců na krajských i republikových soutěžích.

**Bez nadsázky se tak dá říct, že se jedná o ocenění spolupráce pedagogů, žáků a všech příznivců naší školy z řad spoluobčanů.**

Mgr. Květa Děrdová  
koordinátor EVVO

## Myslivecká sobota

Myslivecký workshop na téma „Jak přežít v přírodě“, uspořádal v sobotu 19. 10. 2019 Okresní myslivecký spolek Bruntál. Letošní podzimní akce se konala na myslivecké chatě v Radimí.

Počasí účastníkům přálo, tak se sešlo okolo 40 dětí, z pěti mysliveckých a přírodovědných kroužků okresu Bruntál. Již tradičně nechyběli ani žáci z SK ASK ČR Břidličná. Letošní setkání navštívili zástupci přírodovědného kroužku 1, tedy ti mladší. Pro všechny byl připraven bohatý program. Postupně si žáci prošli čtyři připravené workshopy – Malý lékař, aneb první pomoc v lese, Malý zálesák, jak přežít noc v lese, Malý kuchař, ten pojednával o možnostech, jak zahnat hlad v lese a Malý lovec, se věnoval lovu na vodě. Před obědem se všichni podívali na ukázkou výcviku loveckého psa na vodě. Zájemci si vyzkoušeli vyrobit magnetku a získat tak upomínkový předmět. Samozřejmě, že na závěr nechyběla ani večerní lesní hra družstev. Zde si skupinky ověřili, jak

dávali pozor během programu, ale také, jak jsou schopni spolupracovat. Po zdárném návratu všech skupin, následoval táborák, špekáčky a kytara. Děkujeme organizátorům za příjemně strávený den, plný lesní vůně.

Mgr. Květa Děrdová  
vedoucí SK Břidličná



## Ordinační hodiny MUDr. Jany Šuleřové přes Vánoce

Pondělí	23. 12.	ZAVŘENO
pátek	27. 12.	od 7:00 do 10:00
Pondělí	30. 12.	od 7:00 do 10:00
Úterý	31. 12.	ZAVŘENO

**Stomatologická ambulance:  
MUDr. Alena Mazalová má od 19. 12.  
do 31. 12. 2019 DOVOLENOU**

## Prodej/pronájem zavedené zubní ordinace

Z důvodu odchodu do důchodu k 31. 12. 2019 prodám nebo pronajmu zavedenou zubní praxi v Břidličné, (MSK – 12 km od Bruntálu a 42 km od Olomouce). Praxe se nachází v Městském zdravotním středisku, jsou zde dvě vybavené zubní ordinace. Zubní souprava A-DEC a KAVO, RVG stroj, endo, atd. V registraci mám přibližně 1800 pacientů. Vynikající spolupráce se zubní laboratoří. V případě zájmu volejte kdykoliv.

MUDr. Alena Mazalová  
Komenského 318  
79351 Břidličná  
mobil: 603 277 091, 737 180 952  
e-mail: dr.mazal@centrum.cz, alena.mazalova@centrum.cz

## Fabrika, město a lidé

Společnost AL INVEST Břidličná, a.s. zaměstnává v současné době v Břidličně téměř osm set zaměstnanců. Polovina z nich je přímo z Břidličné, čtvrtina dojíždí z Bruntálu nebo Rýmařova a zbývající čtvrtina je pak převážně z okolních obcí. Tři čtvrtiny zaměstnanců tvoří muži. Svou výrobní činnost – zpracováním hliníku AL INVEST navazuje na Kovohutě Břidličná a prvorepublikovou firmu Franke a Scholz. Z toho všeho je jasné, že se jedná o tradičního a významného zaměstnavatele v tomto regionu, který významně ovlivňuje i život města Břidličná.

# FABRIKA

Moje práce. Můj kraj. Moje fabrika.

## ALINVEST

Specifikem tohoto regionu dlouho byla vyšší míra nezaměstnanosti. V rámci přirozené obměny zaměstnanců nebyl zásadní problém sehnat nového. To se však během několika málo let drasticky změnilo. Problémy s náborem nových zaměstnanců mají téměř všechny firmy v České republice; v našem případě navíc ještě umocněno dlouhodobým odlivem mladých lidí z této lokality do větších měst – nejdříve za studiem a poté často plynule i za prací a bydlením.

Zkušeni zaměstnanci odchází do důchodu a školská zařízení s učebními obory, jejichž absolventi mohli okamžitě najít uplatnění ve firmě, už dávno zanikla. Pracovní návyky, smysl pro povinnost – to vše se dnes mění. Z výběrových řízení a pohovorů mohou potvrdit, že vedle tradičně mzdových nároků je pro mladou generaci stejně důležitá i otázka místa zaměstnání, kvality pracovního prostředí, míry fyzické náročnosti práce nebo třeba rozvržení pracovní doby tak, aby byly zachovány volné víkendy. To všechno jsou nové věci, které jsme dříve řešit ne-

museli, ale na které musíme nyní o to víc reagovat.

Daleko ve větší míře, než tomu bylo dříve, spolupracujeme se školami. Vybraným studentům umožňujeme zapojení do stipendijního programu, ve kterém již během studia na škole mohou obdržet zajímavou finanční podporu, z části závislou i na studijních výsledcích. Vedle klasické inzerce se snažíme prezentovat firmu nově i formou internetu, FB stránek, letáků do schránky nebo reklamní kampaní na billboardech a velkoformátových plachtách. Objíždíme veletrhy práce.

Nejlepší reklamou je však

ručení k nám nový pracovník nastoupil.

Zintenzivnili jsme spolupráci s personálními agenturami při obsazování konkrétních pracovních pozic a v letošním roce jsme snad poprvé v dějinách AL INVESTu spustili projekt využívání agenturních zaměstnanců, kteří vykrývají absence našich kmenových pracovníků především z důvodu nemoci či plánovaných zdravotních zákroků. Pro rok 2020 plánujeme ve spolupráci s personální agenturou Trenkwalder využít i zahraniční pracovníky ze Srbska (do deseti zaměstnanců) a těm, kteří se osvědčí a budou chtít zůstat, nabídneme dlouhodobý pracovní poměr.

V rámci reálných možností firmy se snažíme také stávajícím zaměstnancům zlepšovat pracovní i mzdové podmínky. I přes zvýšenou fluktuaci a odchody tak stále více než polovina našich zaměstnanců u nás pracuje déle než 10 let. Vážíme si jejich práce. K již tradičním benefitům, jako je pět týdnů dovolené, příspěvek na penzijní připojištění, závodní stravování, příspěvek na rekondiční pobyt, příspěvek k pracovnímu výročí apod.,

jsme přidali některé zcela nové – příspěvek na dopravu do zaměstnání a příspěvek za přítomnost (tzv. docházkový bonus).

V okolí přibývá nových pracovních příležitostí a logicky se tak množí i odchody „za lepším“. Ne vždy se ale slibované výděly nebo podmínky uskuteční i v praxi. V poslední době tak zaznamenáváme zvýšený návrat bývalých zaměstnanců, kteří před třemi, pěti lety odešli a nyní se vrací. Jsme tomu rádi, přináší si zkušenost zvenčí a mohou porovnávat.

Generace lidí z Břidličné a jejího okolí prošly fabrikou. Město a AL INVEST k sobě patří. Vážíme si této spolupráce a naší snahou je, aby značka AL INVEST byla synonymem stabilního a důvěryhodného zaměstnavatele nejen pro místní obyvatele, ale i dostatečně atraktivní a zajímavou výzvou pro mladé absolventy především technických oborů, kteří zdejší výrobu a zpracování hliníku posunou zase o kus dál.

*Mgr. Karel Šiška, LL. M.  
personální a právní ředitel,  
AL INVEST Břidličná, a.s.*



Zleva: Ing. David Bečvář – předseda představenstva AL INVEST Břidličná, Miroslav Kladníček – starosta města Břidličná, Ing. Petr Otava – majitel MTX GROUP a předseda dozorčí rady AL INVEST Břidličná, Ing. Miroslav Záhorec – místopředseda dozorčí rady AL INVEST Břidličná.

## Nový hlubotisk – nová éra Obalů

Možná si vzpomenete na ten humbuk, když v polovině června roku 2018 přijelo během jednoho týdne 14 kamionů naložených hromadami „železa“. Z toho „železa“ vyrostl za další zhruba 2 měsíce nový hlubotiskový stroj. Ale pojďme na začátek.

třeba mít také kvalitní tiskový stroj.

Trvalo nám docela dlouho, než jsme vybrali správnou technologii tisku a následně i stroj. Před koncem roku 2017 jsme uzavřeli smlouvu s výrobcem hlubotiskových strojů, firmou BOBST Italia,

parametrů, kterých výrazně přibýlo, ale hlavně, vše musí zvládnout ve více než dvojnásobné rychlosti. Na druhou stranu je však stroj díky celé řadě technických vychytávek tak trochu „smart“ a práci tiskařům umí ulehčit.

Zároveň je potřeba zmínit,

a laků, tzv. RTO. Také rozjezd technologie pro mytí dílů tiskových vozíků a destilaci mycího roztoku. V létě letošního roku byla instalována 3 zařízení pro výrobu hlubotiskových válců (mědicí vana, bruska válců a gravírovací stroj), která výrazně zvýšila kvalitu vlastních tiskových válců a posunula tak kvalitu finálního výrobku o další kus výš. Součástí projektu je také spousta doprovodných akcí, a to úprava podlahy, vybudování vzduchotechniky, skladu zbytkových barev, stabilního hasicího zařízení, vybudování skladu tiskových válců a kompletní rekonstrukce výrobní haly.

Troufáme si říci, že tímto projektem byla nastartována nová éra divize Obaly s cílem dostat se na úroveň světového výrobce obalů pro potraviny.

Na závěr bychom chtěli všem, kteří se na projektu podíleli, poděkovat za odvedenou práci.

*Ing. Štěpán Vitásek,  
projektový manažer  
AL INVEST Břidličná, a.s.*

Ta tam je doba, kdy byl obal na potraviny čistě funkčním a ochranným prvkem. Dnes obal prodává a podle toho taky musí vypadat. Samozřej-

která v červenci 2018 zahájila vlastní instalaci stroje v našich výrobních prostorách. Montáž stroje probíhala celkem bez problémů, což nás

že celý projekt není jen o instalaci hlubotisku, ale součástí byla instalace zařízení pro spalování par organických rozpouštědel z barev

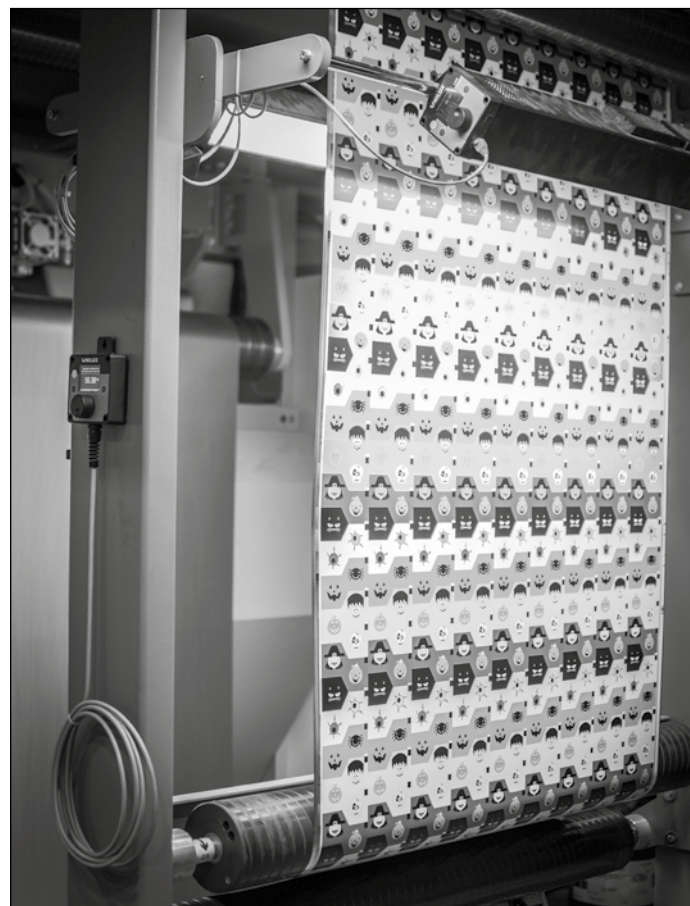
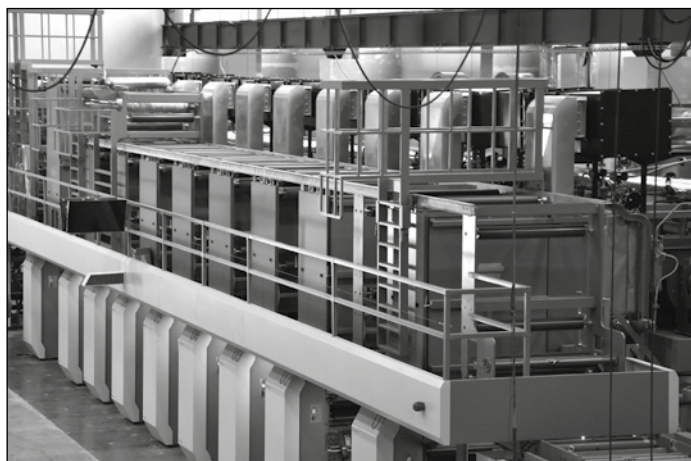
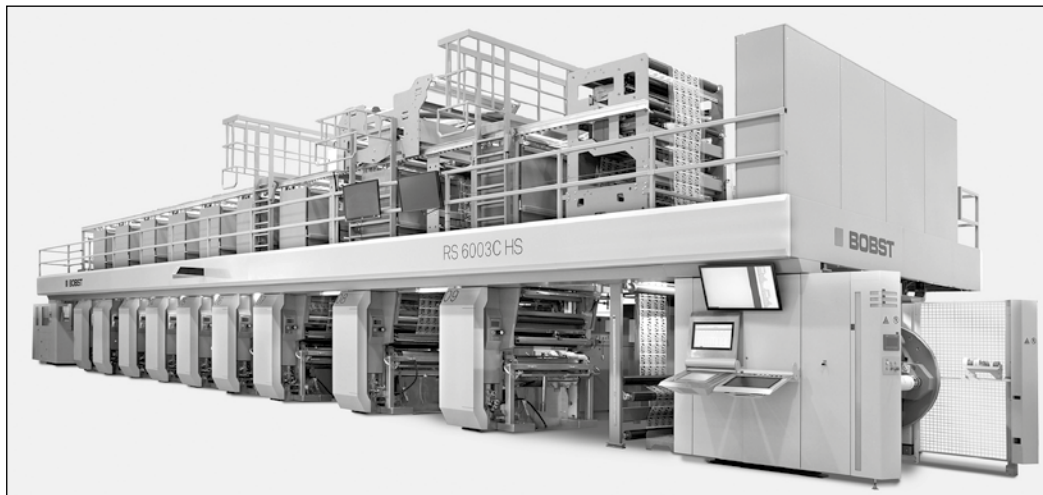

mě musí stále plnit všechny funkční vlastnosti, ale pokud není obal doslova krásný, pak téměř nezaujme a jednoduše se zabalený výrobek prodává mnohem méně.

Na naší divizi Obaly se obaly na potraviny vyrábí řadu let a jednou z klíčových technologií je tisk. Technologie tisku je jednou z nejnáročnějších ve výrobě obalů vůbec, a proto, aby byl finální výrobek nejen kvalitní, ale také pěkný, je po-

všechny velmi těšilo. Na druhou stranu jsme samozřejmě tušili, že se blíží mnohem náročnější část projektu – samotný rozjezd stroje a nastavování technologie tisku na něm.

Nejen, že má stroj o 3 tiskové jednotky více, ale hlavně je řízen z obrovské části elektronikou. Tiskaři si musí zvyknout na úplně jiné ovládání, jiné způsoby sledování procesu, kvality tisku a vůbec všech

# Není oprava jako oprava, není investice jako investice – aneb příprava rekonstrukce válcovací stolice Kvarto 1

Ve společnosti s tak dlouhou historií, jakou má ta naše (1930), už za dobu její existence proběhlo mnoho rozvojových akcí na podporu získání nebo udržení trhu. Každý rok se zde děje v této souvislosti něco nového.

K jedné zásadní akci, kterou celá historie naší firmy pamatuje opravdu jen párkrát, se právě nyní schyluje. Celých 7 týdnů nebude tlouknout srdce naší továrny, nejužší místo provozu a zařízení s průchodem přes 40 tis. tun materiálu za rok, a sice válcovací stolice Kvarto 1.

Stane se tak v úvodu roku 2020, kdy rekonstrukci válcovací stolice provede vítěz výběrového řízení na tuto akci, německá renomovaná společnost Achenbach. Celá akce je samozřejmě rozprostřena do daleko většího časového rozsahu a již nyní vlastně běží. Zmíněných 7 týdnů je jen ta nejvýraznější část celé rekonstrukce z pohledu, kdy válcovací stolice nebude hromadně zpracovávat materiál tak, jako jsme zvyklí. Na tuto dobu odstávky hledáme řešení právě pro naše zákazníky, neboť jakkoliv tuto nutnost obecně všichni na trhu chápou, tak s výpadkem materiálového toku se musíme vypořádat především my. Již zde je tedy patrné, že pokud máme tváří v tvář s trhem s tak obrovskou akcí uspět se ctí, bez pomoci celé řady našich zaměstnanců to nepůjde.

Podstatou celé rekonstrukce je výměna technologického řídicího systému, včetně jeho akčních členů na stroji. S tím souvisí i výměna podstatné části zařízení na vstupu, uvnitř, i na výstupu válcovací stolice. Vyměněno bude dále řízení hlavních regulovaných pohonů, řízení pomocných zařízení, ovládací pulty, modifikováno bude olejové hospodářství válcovacího oleje a řízení filtrační stanice.

I přes všechny dřívější rekonstrukce jsou mnohé uzly tohoto stroje původní (ze začátku 70 let) a i některé, již modernizované a důležité části pro kvalitu válcování,

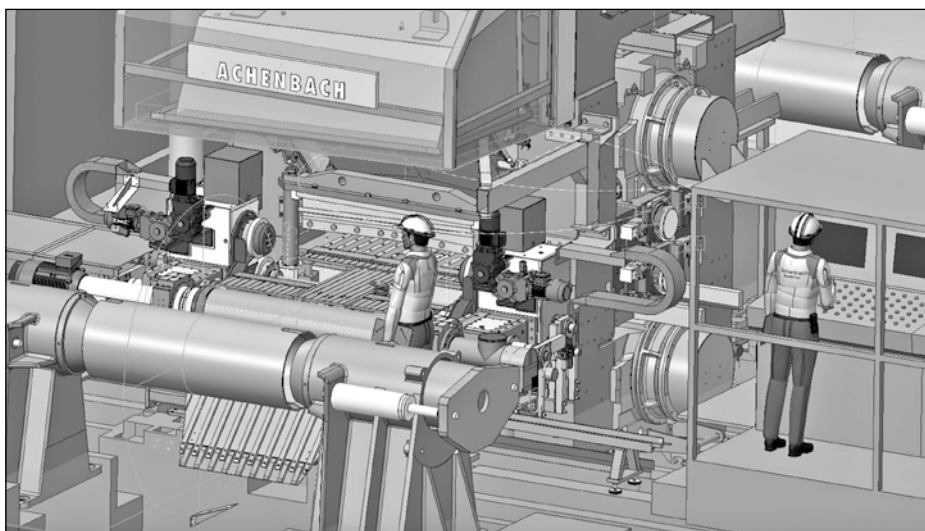
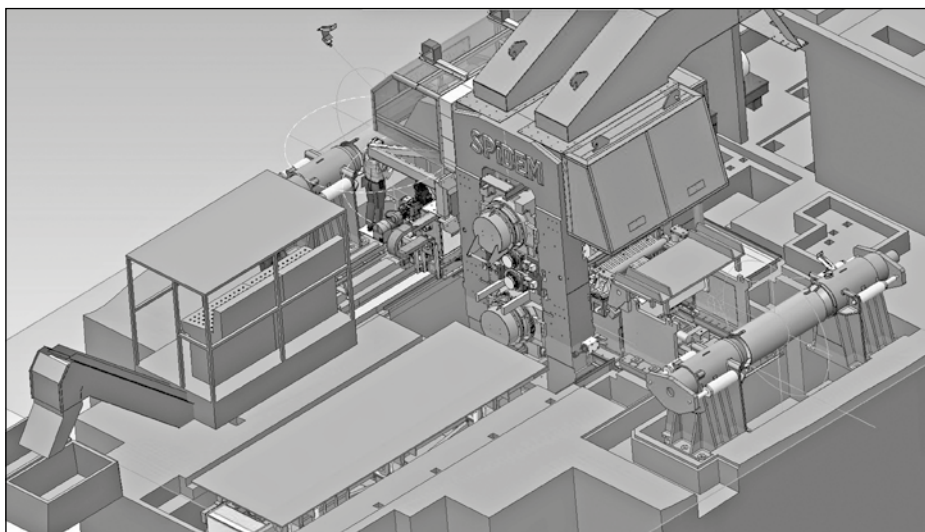

jsou staré 30 let. Morálně i funkčně jsou ve stavu odpovídající nepřetržitému provozu po mnoho desítek let, nemají již adekvátní náhradní díly a do dalšího období se stávají potenciálně velmi rizikovými z pohledu provozuschopnosti. Následky těžko opravitelné poruchy s neplánovanou odstávkou několika dnů, až týdnů, by mohli být pro AIB fatální. To vše je

nejzásadnější motiv, proč musíme toto absolvovat a snést. Samozřejmě kromě stabilizace technického stavu důležitých uzlů stolice, má modernizace přinést i zvýšení kvality a produktivity stroje.

*Ing. Pavel Kamler, MBA,  
ředitel SCM AL INVEST  
Břidličná, a.s.*

### Jistoty

Víme, že klíčem k našemu úspěchu jsou kvalita a spokojení zaměstnanců. Z téměř 1000 současných zaměstnanců je skoro 50 % z nich u nás zaměstnáno 15 a více let. A proč? Mají u nás jistotu pro svou budoucnost, perspektivu odborného a profesního růstu, široké zaměstnanecké výhody a mnoho dalšího. Mají být na co hrdí!

## ALINVEST

Jsmo tradiční a významný zaměstnavatel regionu, za kterým letos stojí 89 let úspěšné historie se zpracováním neželezných kovů. V současné době je naší hlavní doménou široké spektrum výroby na bázi hliníku. Jsme největší tuzemský výrobce obalových materiálů a válcovaných polotovárů z hliníku. **Jsmo firmou s jasnou vizí i budoucností.**

Do našeho týmu hledáme nové kolegyně a kolegy!

průběžně **mistry, taviče, valčíře, nůžkaře, tiskaře, zušlechťovače, zámečníky, elektrikáře, elektroniky** \*)

Vyrábíme od slitiny až po konečné výrobky a díky tomu nabízíme široké spektrum možností Vašeho uplatnění. Více informací o aktuálních volných pozicích najdete na [www.alinvest.cz/cs/kariera](http://www.alinvest.cz/cs/kariera)

### Budoucnost

Hliník je po kyslíku a křemíku třetí nejrozšířenější prvek v zemské kůře. Stále roste potřeba lehkých a snadno recyklovatelných materiálů pro celou řadu výrobních oblastí světa – od sportovního zboží, potařování až po automobilový a letectví průmysl. Máme se zpracováním hliníku dlouholeté zkušenosti a rozsáhlé plány. To je pro nás a naše zaměstnance jistotou budoucnosti!

Náborový příspěvek  
25 000,- Kč

Dotované závodní  
stravování

Příspěvek  
na dopravu

Příspěvek  
na rekondiční pobyt

Týden dovolené  
navíc

Příspěvek  
na penzijní  
přípojištění

Nástupní plat  
20 000 – 30 000,- Kč

Odborné vzdělávání  
a rozvoj

... a další benefity

Personální úsek / tel.: **601 157 085** nebo e-mail: [kariera@alinvest.cz](mailto:kariera@alinvest.cz)

\*) Některé Nevoří, Na uvedení pozice postupu také zavazujeme.

**ODVAHA, SÍLA  
A ODPOVĚDNOST**

**JEMNOST, CIT  
A DETAIL**

## AL INVEST a okolí

Provoz každé továrny vždy znamená pro její okolí větší či menší zátěž. Před rokem 1989 nebyly negativní dopady výroby na životní prostředí tím, co by se primárně řešilo. Často tomu bylo úplně opačně. Tato situace se změnila a dnes naopak provozní a výrobní činnost každé firmy reguluje velké množství právních a technických předpisů, které stanoví nejrůznější limity, omezení a podmínky.

AL INVEST převzal z minulosti tyto neřešené problémy a ekologickou zátěž po bývalých Kovohutích Břidličná. Od té doby postupem času došlo k výraznému zlepšení především v oblasti emisí do ovzduší, pracovních podmínek zaměstnanců na pracovištích, vodního hospodářství, znečištění půdy apod. Ekonomicky však není možné jednorázově vyřešit všechny problémy, které se zde desítky let kumulovaly. Takové řešení by pro firmu znamenalo ztrátu konkurenceschopnosti a její rychlý konec. Ve svém důsledku by tak na konci sice byla nulová zátěž a dopady na okolí, ale také ztráta veškerých pracovních příležitostí...

Umístění výrobního areálu uprostřed Břidličné v sevřeném údolí podél řeky Moravice je dáno historicky a nelze

jej zásadně změnit. Výrobní činnost firmy tady vždy nějakým způsobem vstupovala do života města a jeho občanů a naopak mnoho obyvatel Břidličné v ní po desítky let nacházelo a stále nachází základní zdroj obživy. Jak továrna, tak město budou mít z tohoto soužití největší užitek jen tehdy, pokud se na obou stranách najde rozumná míra kompromisu a pochopení pro potřeby druhé strany.

Proto je nutné řešit jednotlivé oblasti zátěže postupně a dle priorit. Aktuálně je například zpracován časový harmonogram opatření, která by měla vést ke snížení hlukové zátěže. Harmonogram vychází z výsledků měření hluku a hlukové studie, kterou za tím účelem AL INVEST nechal na své náklady zpracovat. Podle tohoto harmonogramu byla již v loňském roce provedena úprava komínů žihacích pecí a některé další dílčí úpravy na opláštění budov a na střechách.

V současné době se zpracovává projekt na úpravu světlíků na budově válcovny a zušlechťovny. Tyto úpravy v hodnotě téměř tří milionů korun by měly být realizovány do konce prvního čtvrtletí roku 2020. Zároveň dojde během příštího roku na



stejně budově k odhlučnění čtyř výdouchů od homogenizačních pecí, bude provedeno odhlučnění komínů od kvart 1 až 4 a zatrubnění komínků Efekt. Tyto další úpravy vyjdou zhruba na čtyři miliony korun.

Jen do oblasti snížení hlukové zátěže tak AL INVEST plánuje během příštího roku investovat sedm milionů korun. K dalšímu snižování hladiny hluku pak nepřímou provede i zavádění nové výrobní technologie, která je méně hlučná než stávající. Samozřejmě vedle toho bude nutné investovat i do opatření v jiných oblastech, jako je třeba ochrana ovzduší a podobně. A další rok zase.

Každý rok tedy AL INVEST investuje několik milionů korun do snížení negativních dopadů provozu firmy na její okolí. Takto vynaložené peníze firmě sice nepřinesou žádný nový produkt ani si za ně nekoupíme nový stroj, bereme to však jako investici do budoucna, která je nezbytná k tomu, aby spojení AL INVEST a Břidličná zůstalo zachované třeba i právě pro tu generaci, která dnes teprve opouští lavice místní základní školy a rozhoduje se o svém dalším profesním zaměření.

*Mgr. Karel Šiška, LL. M.  
personální a právní ředitel  
AL INVEST Břidličná, a.s.*

## MIKULÁŠSKÁ NADÍLKA

VÁŽENÍ ZAMĚSTNANCI SPOLEČNOSTI AL INVEST BŘIDLIČNÁ, A.S.,

RÁDI BYCHOM VÁS A VAŠE DĚTI POZVALI NA KAŽDOROČNÍ MIKULÁŠSKOU NADÍLKU, KTERÁ SE USKŮTEČNÍ V PÁTEK **6. PROSINCE 2019**

**OD 16.30 DO 18.30** HOD V AREÁLU AIB (U PERSONÁLNÍ VRÁTNICE).

DĚTI SE MŮŽOU TĚŠIT NA ZÁBAVNÝ PROGRAM S VÁNOČNÍ TÉMATIKOU, VYTVARNÉ DÍLNIČKY, SOUTĚŽE, ZPÍVÁNÍ VÁNOČNÍCH PÍSNÍ, MALOVÁNÍ NA OBLIČEJ, MIKULÁŠSKÝ BALÍČEK A NEBUDE CHYBĚT ANI SPOLEČNÉ RÓZSVÍCENÍ VÁNOČNÍHO STROMEČKU A PRSKAVKY.







## Turistický kalendář KČT, odbor TJ Břidličná



So 14. 12. **Vánoce na zámku Bruntál, vlak**  
Pá 27. 12. **Výroční schůze KČT v 16.00 hod. střelnice biatlonu**  
Út 31. 12. **Výstup na Stránský vrch 22. roč. Společně v 9.30 hod. zast. ČD Břidličná**  
**Vrchol 11.30–12.30 hod. Celostátní akce.**

30. 1. – 2. 2. 2020 XI. **Mezinárodní zimní sraz turistů**

### Přihlášky a informace:

Horňáčková Ludmila, tel.: 605 975 512,  
e-mail: ludmilahornackova@seznam.cz

## Turnaj v šipkách

Dne 22. 10. 2019 klub seniorů města Břidličná uspořádal turnaj v šipkách. Tutnaje se zúčastnilo 20 seniorů. Všichni se dobře bavili a vítězové dostali pěkné ceny.

1. místo p. Magiéra František
2. místo p. Bahulová Františka
3. místo p. Pospíšilová Ludmila

Marie Křištiaková



Zleva: Marie Křištiaková, Ludmila Pospíšilová, František Magiéra, Františka Bahulová a Zdeňka Khýrová.

## Uspávání broučků 2019

Podmračený listopadový podvečer se dne 11. listopadu během chvíle změnil na oblohu plnou barevných hvězdiček. Kde že se ten zážrak stal? Nu, přece v Břidličné. Ale to byl vlastně až samotný závěr hezkého odpoledne, plného zábavy a her. Stalo se totiž již takovým nepsaným „zákonem“, že na přelomu podzimu a zimy, zde Uspávají broučky. A uznáte, že právě k takové akci patří již tradiční lampionový průvod, zakončený již zmiňovaným ohňostrojem. Ale ještě se na chvíli vrátíme k odpolední. Ano, mrholilo, bylo chladno, větrno, prostě nevlídno. Přesto se z budovy ZŠ Břidličná, kde se celá odpolední zábava odehrávala, ozýval smích. To se sešlo přes 120 závodících dětí, které za svůj výkon dostaly bonbony a drobný dárek, dle svého výběru. Ale tím to nekončilo, soutěžní lístky byly vloženy do tomboly a před samotným lampionovým průvodem, byly slosovány. K tomu přičtete ještě i patriční doprovod – maminky, babičky, tety, ale zrovna tak i tatínky, dědečky a strýčky. Ti, aby neodešli s prázdnou, zase dostali jedno číslo časopisu Zahrádkář. Prostě, kdo měl volnou chvíli, ten se nenechal počasím odradit a přišel. Ve škole bylo prostě plno a veselo. K zábavnému odpoledni přispěl rovněž hasičský sbor, který zapůjčil na celé odpoledne skákací hrad, dále spolupracující Jestřábí z.s. Václavov, se svými koníky. Především však SK ASK ČR Břidličná, který již 15 let celou tuto akci organizuje.

Mgr. Květa Děrdová vedoucí SK Břidličná



## KRYTÝ BAZÉN BŘIDLIČNÁ

### Otevírací doba Krytého bazénu v Břidličné přes vánoční svátky

24. 12. 2019	ZAVŘENO	29. 12. 2019 otevřeno od	13.00 – 19.45 hod.
25. 12. 2019	ZAVŘENO	30. 12. 2019 otevřeno od	14.00 – 19.45 hod.
26. 12. 2019	ZAVŘENO	31. 12. 2019 otevřeno od	14.00 – 19.45 hod.
27. 12. 2019 otevřeno od	14.00 – 19.45 hod.	1. 1. 2020	ZAVŘENO
28. 12. 2019 otevřeno od	9.00 – 19.45 hod.		

### Předpis cen vstupného a cen pronájmu Krytého bazénu v Břidličné platný od 1. 4. 2019

#### Vstupné na 90 min.

Děti do 3 let	zdarma
Děti do 15-ti let včetně	35 Kč, za každou započatou čtvrt hodinu + 5 Kč
Studenti od 15-ti do 26-ti let	40 Kč, za každou započatou čtvrt hodinu + 7 Kč
Dospělí	70 Kč, za každou započatou čtvrt hodinu + 12 Kč
Senioři (nad 64 let)	60 Kč, za každou započatou čtvrt hodinu + 10 Kč
Rodinná vstupenka (2 dos. + 1 dítě do 15)	150 Kč, za každou započatou čtvrt hodinu + 25 Kč
Rodinná vstupenka (2 dos. + 2 děti do 15)	165 Kč, za každou započatou čtvrt hodinu + 30 Kč
Zdravotně postižení	50% sleva
Pojištěnci ZP se kterou je uzavřena smlouva	zdarma
<b>Rodiče s dítětem do 3 let mají + 15 min</b>	<b>zdarma</b>

Více zde: <http://bazenbridlicna.webnode.cz/cenik/>



#### Pernamentka (11 vstupů)

Dětská	290 Kč
Studentská	380 Kč
Dospělá	650 Kč
Senioři	540 Kč

*Doklad opravňující slevu nebo vstup zdarma předkládejte na pokladně bez vyzvání !!!  
(zdravotní průkaz, studentský průkaz, průkaz pojištěnce)*

## Mistrovství České republiky v letním biatlonu

Klub biatlonu Břidličná uspořádal ve dnech 20. 9. až 22. 9. 2019 Mistrovství České republiky v letním biatlonu. Závodů se zúčastnilo na 270 závodníků v žákovských kategoriích z více než 40 klubů a biatlonisté ze Slovenska.

„Dostali jsme mistrovský závod, v září roku 2019,“ zaznělo tenkrát v zimě z úst šéftrenéra Jaroslava Kováče. A od této doby vše směřovalo k jedinému cíli. Uspřádat dokonalý šampionát, nad kterým se bude tyčít vlajka pandy a domácí závodníci budou zářit. Proč panda? Protože naši tréninkovou skupinu dětí, dorostenců i dospělých nazýváme Panda a jeho banda. Volba maskota proto byla jasná. Ředitel závodu Jaroslav Kováč po boku s předsedou klubu Vítězslavem Volkem začali tvořit plán mistrovského závodiště na zelené louce. Zároveň jsme připravovali favority na významný vrchol sezóny. Na přípravě závodníků se včetně výše zmiňovaných podíleli trenéři Markéta Minichová, Jan Opatrný, Miroslava Kozubová a Andrea Kováčová. Dny 20. 9. až 22. 9. 2019 a Mistrovství České republiky žáků na domácí půdě, v Břidličné. Šampionát byl zahájen oficiálním tréninkem na závodních tratích a střelnici. Předpověď hlásila slunečno a ředitel závodu se

hrdě procházel po závodišti. To, co na zelené louce během týdne vyrostlo, se zdálo být až neuvěřitelné. Přiznávám, že nás sužovaly obavy, že naši závodníci budou na domácí půdě nervózní, což se odrazí na jejich výsledcích. Ale my jsme prolomili prokletí pořadajícího klubu a získali čtyři tituly Mistra ČR. Ale nepředbíháme.

V sobotu v dopoledních hodinách byl na programu sprint. Závod odstartovali nejmladší žáci, kdy nás nulovou střelbou šokoval největší potížeště při nástřelu, Jakub Kulih, a vybojoval stříbrnou medaili. Ve stejné kategorii přidal bronz Daniel Danihelka. Ani jsme si nestihli vychutnat první dva cenné kovy a na trati máme naši famózní Adrianu Hojgrovou. Průměrná střelba, ale fantastický běh a je z toho titul Mistryně ČR. Přibíhám z tratě na střelnici a hned mě dojmá Víta Volek, kterému se koulí slzy štěstí po tváři. Očima hledám ředitele závodu a ten má za mikrofonem co dělat, aby udržel emoce na uzdě. Všichni si pláceme a jdeme na



další starty. Euforii umocňuje Anežka Anna Poláková ziskem bronz. A netrpělivě očekáváme start Jana Repáně, protože tomu já věřím, věčně bramborový Honza musí mít konečně medaili. Nulová střelba, při běhu se trošku trápil, neuvěřitelně dlouho čekáme, než nám systém prozradí výsledky. A je tam, má bronz, vytoužená medaile! Odpoledne štafetový závod. Úžasnou podívanou předvedli nejstarší žáci ve složení Jan Repán, Vlastimil Španihel a Jan Poledna. V posledních metrech cílové rovinky třetí zmiňovaný rozhodl o tom, že se stanou Mistři ČR. Neuvě-

řitelný závod, kde se projevil zkušenosť a bojovnosť. Boj o mistrovské tituly uzavíral v neděli závod s hromadným startem. Úvodní start a horký favorit Daniel Danielka. Po titulu moc toužil a od startu si šel za svým cílem a ten dotáhl až do konce. Poslední titul pro náš klub přihodila opět Adriana Hojgrová. Nejmladší žáci byli v neděli nepřekonatelní. V soutěži družstev jsme po letech vystoupili na stupně vítězů, a to na bronzový post. A triumf na závěr přidala Adriana, která vyhrála celorepublikovou soutěž jednotlivců. Jaké bylo mistrovství? Dlouhé přípravy, únava, stres, ale fantastické výkony dětí, emoce, slzy štěstí a super tým, kdy každý přiložil ruku k dílu a nechal tam kousek sebe, proto to mistrovství bylo takové!!! Domáci, pohodově, prostě na zelené louce. Zároveň děkujeme všem, kdo nás přišli povzbudit a vytvořili úžasnou diváckou podporu.

Mgr. Markéta Minichová



## Zprávy z mateřské školky

Po krásných prázdninách jsme se opět setkali v novém školním roce v naší Veselé školičce. Čeká nás školní rok plný poznávání, her, zábavy.

V 1. tř. Šnečků jsme přivítali nové kamarády, kteří se seznámili s jejich novou paní učitelkou. Berušky a Včeličky se těšily na své kamarády a paní učitelky. Šnečci si zvykají na nové prostředí v MŠ, a jaké je to být bez maminky. Berušky a Včeličky se již zapojily do Vzdělávacího programu a budují si kamarádské vztahy v třídním kolektivu. Během září jsme si zkusili v programu Hravá věda různé fyzikální pokusy. Děti si zde mohly vyrobit recyklovaný papír. Ve Sférickém divadle se seznámily hravou formou s vesmírem.

Včeličky si poslechly v OSVČ v Rýmařově Poštáčkou pohádku. Všechny třídy si uspořádaly společně s rodiči Drakiádu. Včeličky a Berušky si připravily masky na Halloween a prožily si strašidelné dopoledne ve svých třídách. Berušky si společně s rodiči ve VV dílničkách vytvořily Skřítky z pohádkového lesa. V divadle Z batohu se seznámily se zvířátky z Afriky. Včeličky navštívily knihovnu s tématem - Čerti. Zúčastnily se akce O nejdelšího draka, která bude zapsána do Guinnessovy knihy rekordů. Včeličky

každý pátek trénují pod dohledem trenéra ve Sportovních hrách v tělocvičně bývalé ZŠ. Ještě je čeká vystoupení u Rozsvěcení vánočního stromku. Konec roku se blíží a my se s ním rozloučíme tradiční Mikulášskou besídkou. Adventní čas si prožijeme posezením u vánočního stromku v jednotlivých třídách. Děti se těší na nadílku a dobré cukroví od maminek. Zveme vás na naše webové stránky [www.skolka.bridlicna.cz](http://www.skolka.bridlicna.cz). Zde najdete další informace, a spoustu fotografií.

Věra Višňová

## Tabulka Satum krajského přeboru

V jarní části krajského přeboru odehraje naše mužstvo o jedno utkání méně, tým Šenova se z ekonomických důvodů ze soutěže odhlásil.

### Kádr TJ Břidličná 2019/2020

Brankáři: Ludvík Zifčák ml., Martin Čechák

**Obránci:** Miroslav Daříček, David Jiříčný, Matěj Čanecký, Libor Dvořák, Patrik Simichanidis, Taras Furčák, Daniel Hoffman.

**Záložníci:** Marian Minich ml., Adam Ondra, Ondřej Ficek, Marcel Cudrác, Denis Zacpal, Lukáš Mohyla.

**Útočníci:** Tomáš Adamovský, Jakub Houdek, Josef Holčák, Jan Kladníček.

### Realizační tým:

Hlavní trenér: Petr Souček  
Asistent trenéra: Marian Minich  
Trenér brankářů: Tomáš Věneček  
vedoucí mužstva: Oldřich Mrhal  
Zdravotník, lékař: Richard Doležal

Tomáš Věneček

1	Bílovec	15	12	1	2	41:17	37
2	<b>Břidličná</b>	<b>15</b>	<b>10</b>	<b>1</b>	<b>4</b>	<b>45:19</b>	<b>31</b>
3	Fulnek	15	10	0	5	41:23	30
4	Krnov	15	8	4	3	24:18	28
5	Pustá Polom	15	8	3	4	38:26	27
6	Hlubina	15	8	3	4	27:20	27
7	Háj ve Slezsku	15	6	4	5	37:29	22
8	Brušperk	15	6	2	7	30:34	20
9	Oldřišov	15	6	1	8	32:48	19
10	Dolní Datyně	15	5	2	8	28:32	17
11	Loko. Petrovice	15	4	2	9	28:27	14
12	Český Těšín	15	4	2	9	19:38	14
13	Kobeřice	15	2	7	6	20:32	13
14	Čeladná	14	3	1	10	17:43	10
15	Bystřice	15	1	5	9	21:42	8

## Podzimní statistiky TJ Břidličná

Fotbalisté TJ Břidličné mají za sebou podzimní část Satum krajského přeboru, po kterém obsadili velmi sympatické druhé místo se ziskem 31 bodů při skóre 45:19, když 10x vyhráli, 1x remízovali a 4x ode-

šly Kovohutě poraženy. Tým od léta vede dvojice výborných trenérů Petr Souček – Marian Minich, která sestavila velmi silný a kvalitní tým, který se netají postupovými ambicemi do divize.



## Statistiky a výsledky fotbalu podzim 2019

<b>Břidličná – Pustá Polom</b> (branky: Cudrác, Adamovský)	<b>2:0</b>
<b>Bílovec – Břidličná</b> (branky: Houdek, Adamovský)	<b>3:2</b>
<b>Břidličná – Oldřišov</b> (branky: Houdek 3, Daříček, Adamovský)	<b>5:0</b>
<b>Břidličná – Šenov</b> (branky: Daříček, Jiříčný, Cudrác, Holčák, Adamovský, Simichanidis, Houdek)	<b>7:1</b>
<b>Čeladná – Břidličná</b> (branky: Houdek, Furčák, Holčák)	<b>0:3</b>
<b>Český Těšín – Břidličná</b> (branky: Cudrác)	<b>2:1</b>
<b>Břidličná – Hlubina</b> (branky: Adamovský, Ficek, Holčák)	<b>3:0</b>
<b>Háj ve Slezsku – Břidličná</b> (branky: Houdek, Mohyla, Čanecký)	<b>0:3</b>
<b>Břidličná – Petrovice</b>	<b>0:3</b>
<b>Krnov – Břidličná</b> (kontumačně nařízeno STK Ostrava)	<b>0:3</b>
<b>Břidličná – Brušperk</b> (branky: Cudrác 2x, Adamovský, Holčák, Ficek, Dvořák)	<b>6:1</b>
<b>Dolní Datyně – Břidličná</b> (branky: Daříček)	<b>3:1</b>
<b>Břidličná – Bystřice</b> (branky: Adamovský 2, Minich 2, Cudrác, Houdek, Holčák)	<b>7:2</b>
<b>Kobeřice – Břidličná</b> (branky: Holčák 2, Dvořák, vlastní)	<b>3:4</b>
<b>Břidličná – Fulnek</b> (branky: Holčák 3, Jiříčný)	<b>4:1</b>
<b>Pustá Polom – Břidličná</b> (branky: Adamovský)	<b>1:1</b>

Dne 25. 12. 2019 se koná:  
V SÁLE SPOLEČENSKÉHO DOMU V BŘIDLIČNÉ

### ŠTĚPÁNSKÁ ZÁBAVA

od 20.00 do 2.00 hodin.

Hraje skupina MARATON.

Vstupné 90 Kč. Občerstvení zajištěno.

Dne 31. 12. 2019 se koná:

### SILVESTROVSKÝ REJ

od 14:00 do 18:00 hodin Diskotéka  
pro děti zakončena ohňostrojem.

Vstupné: děti ZDARMA, doprovod 20 Kč

Od 20.00 do hodin raních zábava pro dospělé.

Hraje: Karel Němec, ve 24.00 hod. – ohňostroj

Vstupné 50 Kč. Občerstvení zajištěno.

Městské info Břidličná si mohou občané přečíst  
i v elektronické podobě na stránkách města:  
[www.mu-bridlicna.cz](http://www.mu-bridlicna.cz) a knihovny: [www.knihovna-bridlicna.cz](http://www.knihovna-bridlicna.cz)

## Zavírací doba v knihovně o vánočních svátcích

Městská knihovna bude ve dnech  
23. 12. 2019 až 3. 1. 2020 zavřena!

Kulturní komise města Břidličná Vás všechny srdečně zve na tradiční

# ROZSVÍCENÍ VÁNOČNÍHO STROMU

kteřé proběhne 30. listopadu 2019  
od 15.30 před budovou městského úřadu. Od 14.00  
zde budou stát stánky s občerstvením a  
předvánočním zbožím.

**PROGRAM:** Sváteční podvečer zahájí v 15.30 hodin proslovem starosta města Miroslav Kladníček, který po setmění rozsvítí vánoční strom. Následovat bude vystoupení dětí z MŠ, pěvecký sbor ZŠ a pěvecký sbor BERNARDINI.

Během programu budou k vidění ovečky manželů Křenkových ze Stránského a všichni se mohou posilnit výborným punčem, děti horkým čajem, sladkostmi a škvarkovou pomazánkou pana starosty.



Komise kultury a sportu města Břidličná  
VÁS SRDEČNĚ ZVE NA

## ADVENTNÍ KONCERT

KTERÝ SE KONÁ  
V SOBOTU 7. PROSINCE 2019 OD 16.00 HODIN  
V KOSTELE SV. TŘÍ KRÁLŮ V BŘIDLIČNÉ.

ÚČINKUJÍ:

SVATOCECILSKÝ KOMORNÍ ORCHESTR OLOMOUC,  
ŘÍDÍ JAN GOTTWALD A PĚVECKÝ SBOR BERNARDINI.



VÁNOČNÍ PUNČ ZDARMA!

### ROZSVÍCENÍ VÁNOČNÍHO STROMU VE VAJGLOVĚ

Osadní výbor Vajglův srdečně zve občany na vánoční koncert spojený s rozsvícením vánočního stromu dne 1. 12. 2019 v 17:00 hodin v kostele sv. Antonína ve Vajglově

Na koncertě vystoupí známý chrámový sbor BERNARDINI

Tradiční občerstvení zajištěno  
(punč pro zahřátí, horké jablčko pro děti, koláčky apod.)

Návštěvníci z Břidličné mají možnost využít autobusový spád v 16:45 hodin a zpáteční v 18:17 hodin

### SPOLEČENSKÝ DŮM A MŮ BŘIDLIČNÁ VÁS SRDEČNĚ ZVE NA



#### Mikulášskou nadílku

KDE: sál a předsál  
společenského domu

KDY: v sobotu 7. 12. 2019

ČAS: od 15:00 - 18:00 hodin

Každé hodné i zlobivé dítě dostane  
balíček od Mikuláše.

#### TANEČNÍ VEČER PRO DOSPĚLÉ

Začátek ve 20:00 hodin

Vstupné 40,- Kč

Hudba: DJ Karlos

Vstupné dobrovolné!



Pro velký zájem, prosíme o nahlášení počtu dětí,  
blíže informace na tel.: 731 484 506, děkujeme.

TĚM se na Vás, tým SD ☺

Vydavatel město Břidličná, Nábřeží 452, 793 51 Břidličná, IČ.: 00295906, zapsán do evidence periodického tisku pod evidenčním číslem MK ČR E 21437, tisk TISKÁRNA K-TISK s. r. o., Bruntál, dvouměsíčník, náklad vydání 1500 ks pro občany města a zaměstnance ALINVESTU zdarma. Kontakt e-mail: info.bridlicna@seznam.cz, tel.: 733 337 883.

Uzávěrka dalšího čísla je 10. 1. 2020